

Towel Ring

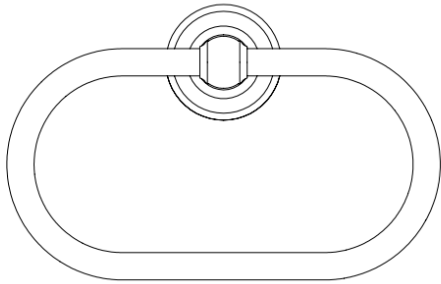

TP Holder

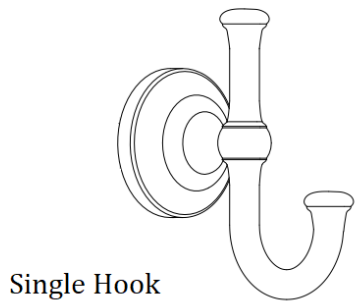
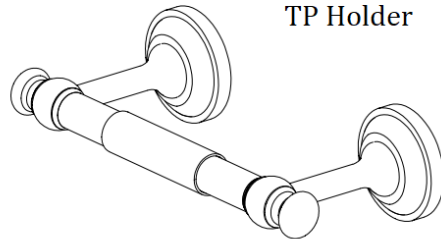

Single Hook

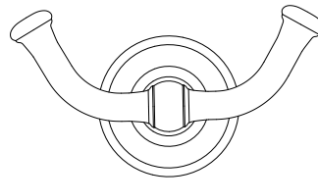

Double Hook

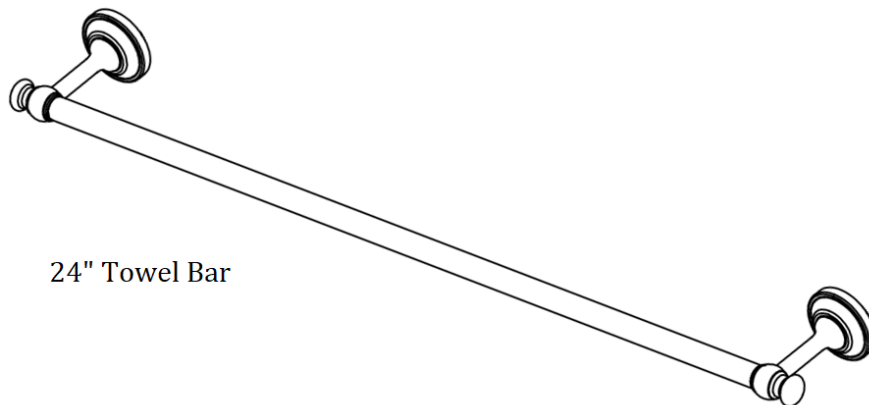

24" Towel Bar

HOWELL Bath Hardware

⚠ CALIFORNIA PROPOSITION 65 WARNING: This product can expose you to chemicals including Lead which is known to the State of California to cause cancer and birth defects or other reproductive harm. For more information go to <https://www.p65warnings.ca.gov/>

PARTS INCLUDED

Hook / Double Hook / Towel Ring:

- 2pcs drywall anchors & 2pcs #8-15*22 Phillips screws
- 1pc mounting bracket
- 1pc #8-32*3/8" set screw & 1pc Allen key

24" Towel Bar / Toilet Paper Holder:

- 4pcs drywall anchors & 4pcs #8-15*22 Phillips screws
 - 2pcs mounting brackets
 - 2pcs #8-32*3/8" set screws & 1pc Allen key
- *For TP holder, a mounting template is provided*

TOOLS NEEDED: Phillips screwdriver, Pencil, Tape measure, Level

MOUNTING INSTRUCTIONS FOR TYPICAL DRYWALL APPLICATIONS:

Note: Consult your local hardware store for proper mounting to other wall materials.

Hook / Towel Ring / Towel Ring:

1. Determine the desired location, and mark the location with a pencil for mounting screws.
2. Use Phillips screwdriver to insert the anchors as it is designed to bore into the wall like a screw. Don't push or pound.
3. Use the supplied screws to secure mounting bracket to wall.
4. Slide the product over bracket and secure it with the set screw using the supplied Allen key.

24" Towel Bar / Toilet Paper Holder:

Steps 1-3. For the first mounting bracket, repeat the above steps 1-3.

4. Determine the location for the second mounting bracket using a tape measure and level. **For TP holder, mounting distance between the two bases should be 142mm (5.59in). (Refer to the mounting template provided)*
5. Repeat Steps 1-3 for the second mounting bracket.
6. Slide the product over brackets and secure it with the set screws using the supplied Allen key.

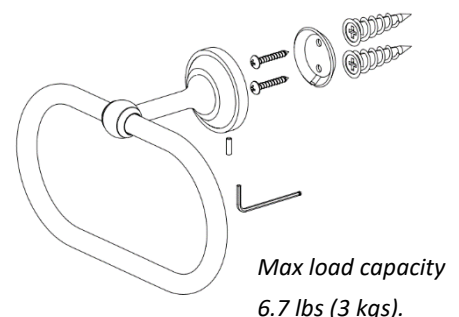
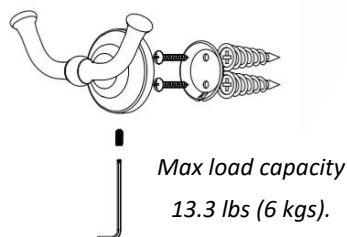
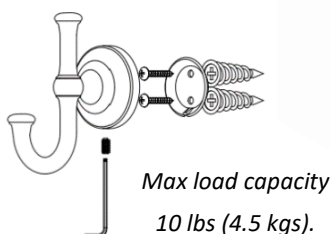
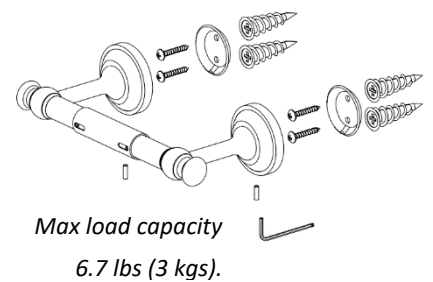
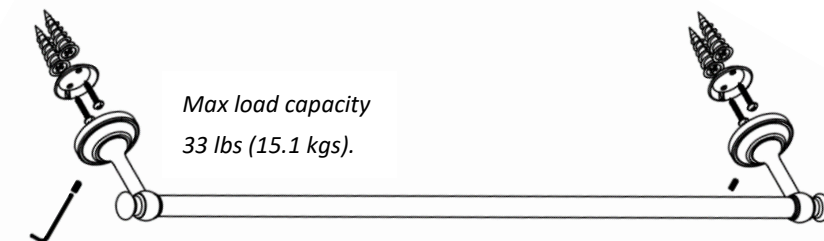

CLEANING INSTRUCTIONS:

- Dust often using a clean, soft, dry and lint-free cloth.
- Blot spills and wipe with a clean, damp cloth immediately.
- We do not recommend the use of chemical cleansers, abrasive or furniture polish on our lacquered finish
- Hardware may loosen over time. Periodically check to make sure all connections are tight. Re-tighten if necessary.

⚠ AVERTISSEMENT RELATIF À LA PROPOSITION 65 DE LA CALIFORNIE: Ce produit contient du laiton qui contient des composants qui contiennent du plomb, un métal lourd connu dans l'État de la Californie pour causer le cancer, des malformations congénitales ou autres dommages au fœtus. Pour plus d'informations allez à <https://www.p65warnings.ca.gov/>

PIÈCES INCLUSES

Crochet / Double crochet / Anneau porte-serviettes:

- Ancrages x2 & #8-15*22 Vis cruciformes x2
- Support de montage x1
- #8-32*3/8po Vis de réglage x1 & Allen key x1

Barre porte-serviettes de 24po / Porte-rouleau WC:

- Ancrages x4 & #8-15*22 Vis cruciformes x4
- Support de montage x2
- #8-32*3/8po Vis de réglage x2 & Allen key x1

**Pour le Porte-rouleau WC, un gabarit de montage est fourni*

OUTILS NÉCESSAIRES: Tournevis cruciforme, crayon, ruban à mesurer, niveau

INSTRUCTIONS DE MONTAGE POUR LES APPLICATIONS TYPIQUES DE CLOISONS SÈCHES:

Remarque : consultez votre quincaillerie locale pour un montage approprié sur d'autres matériaux muraux.

• Crochet / Double crochet / Anneau porte-serviettes:

1. Déterminer soigneusement l'endroit désiré, puis marquez l'emplacement des trous de vis avec un crayon.
2. Utilisez un tournevis cruciforme pour insérer les ancrages car il percera dans le mur comme une vis. Ne martèle pas.
3. Utilisez les vis fournies pour fixer le support de montage au mur.
4. Placez le produit sur le support et fixez-le avec la vis de réglage à l'aide de la clé Allen key.

• Barre porte-serviettes de 24po / Porte-rouleau WC:

Étapes 1-3. Pour le premier support de montage, répétez les étapes 1 à 3 ci-dessus.

4. Déterminez l'emplacement du deuxième support de montage à l'aide d'un ruban à mesurer et d'un niveau. **Pour porte-rouleau WC, la distance de montage entre les deux bases doit être de 142mm (5.59po). (Se référer au gabarit de montage fourni)*
5. Répétez les étapes 1 à 3 pour le deuxième support de montage.
6. Placez le produit sur les supports et fixez-le avec les vis de réglage à l'aide de la clé Allen key.

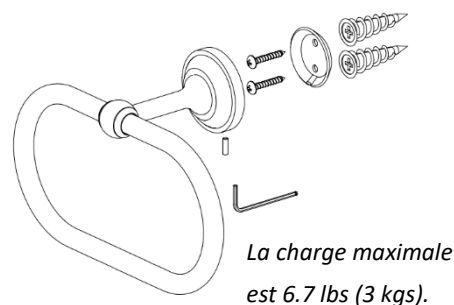
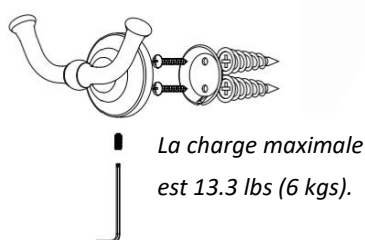
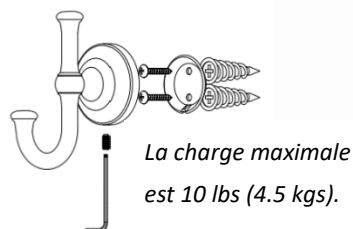
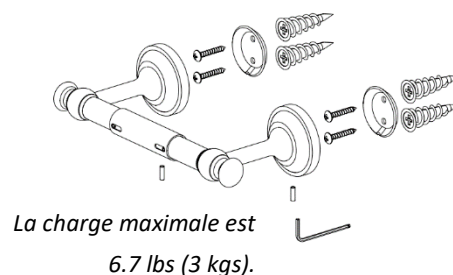
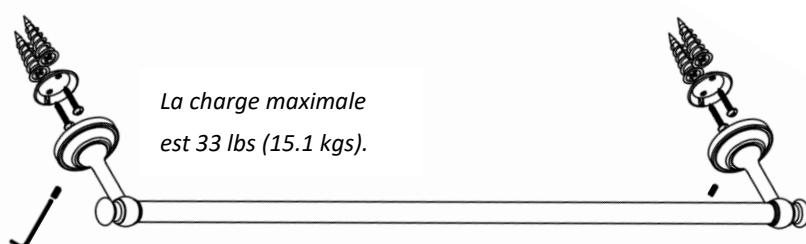

INSTRUCTIONS D'ENTRETIEN

- Essuyer avec un chiffon doux et sec.
- Épongez les déversements et essuyez immédiatement avec un chiffon propre et humide.
- L'utilisation de produits nettoyants chimiques, d'abrasifs ou d'encaustiques sur nos finitions laquées n'est pas recommandée.
- Le matériel se desserre avec le temps. Vérifiez périodiquement pour vous assurer que toutes les connexions sont serrées. Resserrer si nécessaire.

⚠ ADVERTENCIA PROPOSICIÓN 65 DE CALIFORNIA: Este producto contiene componentes de ferretería de bronce, que contiene plomo, un metal pesado que es conocido en el Estado de California por causar cáncer, defectos de nacimiento y otros daños reproductivos. Para obtener más información, visite <https://www.p65warnings.ca.gov/>

PIEZAS INCLUIDAS

Gancho / Doble gancho / Toallero de argolla:

- Tarugos x2 & #8-15*22 Tornillos Phillips x2
- Soporte de montaje x1
- #8-32*3/8" Tornillo de fijación x1 & Allen key x1

Toallero de barra de 24" / Portarrollos:

- Tarugos x4 & #8-15*22 Tornillos Phillips x4
- Soporte de montaje x2
- #8-32*3/8" Tornillo de fijación x2 & Allen key x1

**Para Portarrollos, se proporciona una plantilla de montaje*

HERRAMIENTAS NECESARIAS: Destornillador Phillips, lápiz, cinta métrica, nivel

INSTRUCCIONES DE MONTAJE PARA APLICACIONES TÍPICAS DE PARED DE YESO:

Nota: Consulte con su ferretería local para obtener información sobre el montaje adecuado en otros materiales de pared.

• Gancho / Doble gancho / Toallero de argolla:

1. Determine la ubicación deseada, luego marque la ubicación del orificio del tornillo con un lápiz.
2. Utilice un destornillador Phillips para insertar los tarugos, se perforará en la pared como un tornillo. No golpee.
3. Utilice los tornillos suministrados para fijar el soporte de montaje a la pared.
4. Deslice el producto sobre el soporte y asegúrelo con el tornillo de fijación usando la Allen key.

• Toallero de barra de 24" / Portarrollos:

Pasos 1-3. Para el primer soporte de montaje, repita los pasos 1-3 anteriores.

4. Determine la ubicación del segundo soporte de montaje con una cinta métrica y un nivel. **Para ortarrollos, la distancia de montaje entre las dos bases debe ser de 142mm (5.59pulgadas). (Consulte la plantilla de montaje proporcionada)*
5. Repita los pasos 1-3 para el segundo soporte de montaje.
6. Deslice el producto sobre los soportes y fíjela con los tornillos de fijación utilizando la Allen key.

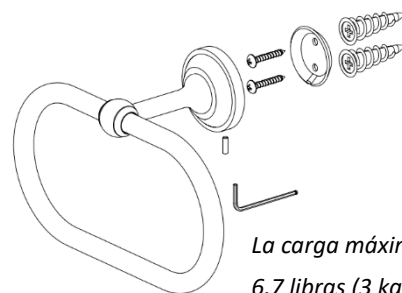
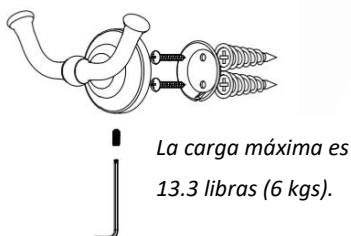
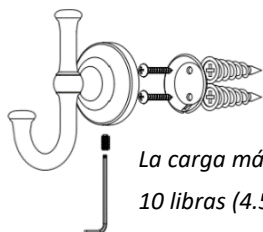
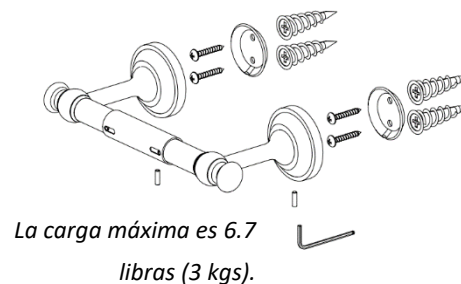
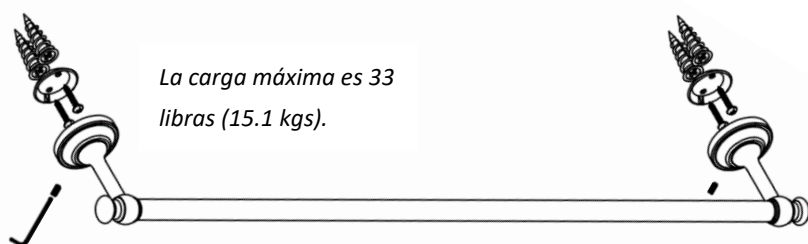

INSTRUCCIONES DE CUIDADO

- Limpiar con un paño suave y seco.
- Seque los derrames y límpielo con un paño limpio y húmedo inmediatamente.
- No recomienda el uso de limpiadores químicos, abrasivos o lustramuebles sobre el acabado lacado.
- El hardware se afloja con el tiempo. Revise periódicamente para asegurarse de que todas las conexiones estén apretadas. Vuelva a apretar si es necesario.